



PS[®]

SOLIDO elektronska brava sa tastaturom - za kućnu upotrebu (komplet)

Nakon ubacivanja baterije, lični kod može da se unese. Kada LED lampe zasvetle u trajanju od par sekundi, potrebno je ponovo uneti kod i potvrditi.

Kod ostaje validan sve dok za tim ima potrebe.

Dok je u "Standby" režimu, brava ostaje zaključana. Nakon unošenja koda, brava ostaje otključana 3 sekunde, nakon čega se automatski zaključava.

Napomena:

komplet je pogodan za zaključavanje okretnih vrata, ostava ili preklopa.

Za korišćenje na kliznim vratima neophodnan je Solido frontalni-deo za zatvaranje (posebno poručiti)

vijci u pakovanju imaju dužinu od 43 mm i odgovaraju za debljinu vrata 19 mm, proračun dužine vijka za različite debljine vrata: debljina vrata + 24 mm

Obim isporuke:

- 1 brojčana tastatura + okvir
- 1 SOLIDO elektronska brava
- 1 SOLIDO zatvarač za okretna vrata/ostave/preklope
- 1 baterija sa vekom trajanja od max.10 godina

Izrada: 58 x 58 x 5 / 1958 x 58 x 19
 Materijal: plastika crna/liveni cink niklovan

Artikl-br.	Izrada	ME	Cena RSD	po
103 364 028	privatno područje	GT	22.607,00	1 GT
103 364 029	Javni prostor	GT	22.607,00	1 GT

Grupa proizvoda 300 385

broj stavki				
Artikl-br.	Opis	ME	Cena RSD	po
103 364 015	SOLO prednji branik za klizna vrata; čelik/plastika crna	kom	1.581,00	1 kom

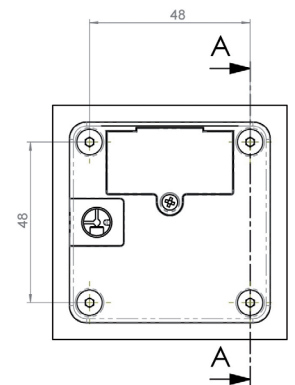
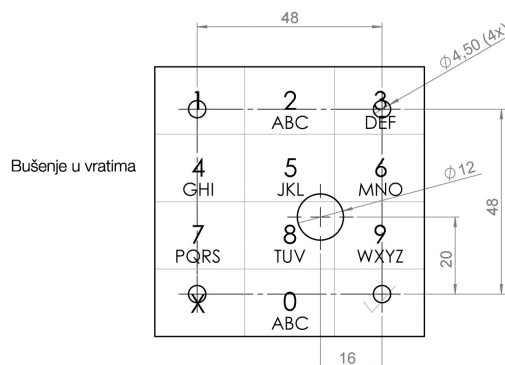
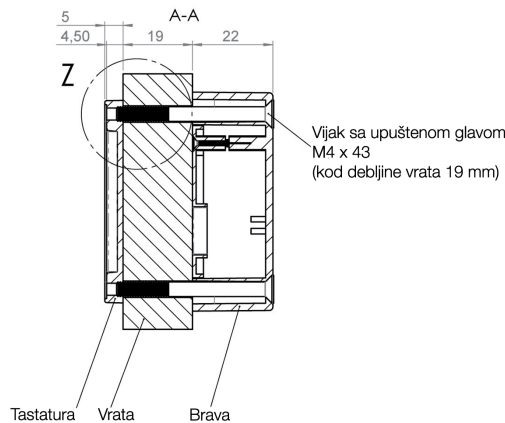
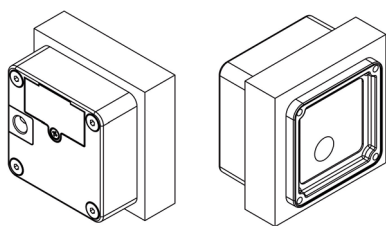

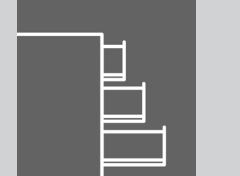

PS[®]

SOLIDO elektronska brava - katica ključ

- "nevidljiva" bravica za nameštaj
- bez kabela/ potreban električar za montažu
- rad na baterije, 25.000 otvaranja po bateriji
- laka montaža sa vijcima
- funkcioniše sa drvetom ili staklom debljine 25 mm
- puno dodatnih specijalnih funkcija na upit

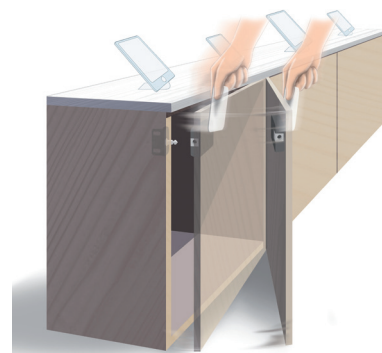

PS[®]

SOLIDO elektronska brava, isprogramirana (komplet)



- 1 komp. odgovara za 1 okretna vrata, 1 fioku, 1 klizna vrata ili za 1 krilo.
- ključ-kartica i brava su već isprogramirane
- brava se zaključava automatski nakon 3 sekunde
- baterija podržava do 25.000 otvaranja
- bez vidljivih antena spolja
- za materijale drvo ili staklo (u vezi sa Solido kompletom za montažu stakla) do debljine 25 mm
- 3 slota za direktno povezivanje (opciono) iz ravne eksterne antene, produžni kabl i/ili pretvarač.

Napomena:

Nije neophodno programiranje: Brava u kompletu je unapred programirana na 2 ključ-kartice!

Brava je isključivo namenjena za korišćenje za jednu bravu sa 2 ključa.

Ostala zatvaranja individualno montirana preko pojedinačnih komponenti.

Obim isporuke:

- 1 SOLIDO kućište elektronske brave
- 1 SOLIDO deo zatvarača sa federom
- 2 SOLIDO ključ-kartice
- 1 Lithium baterija 3V Tip 123
- vijci za pričvršćivanje

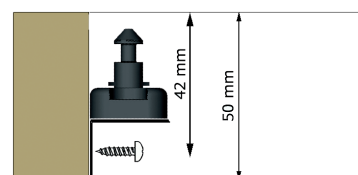
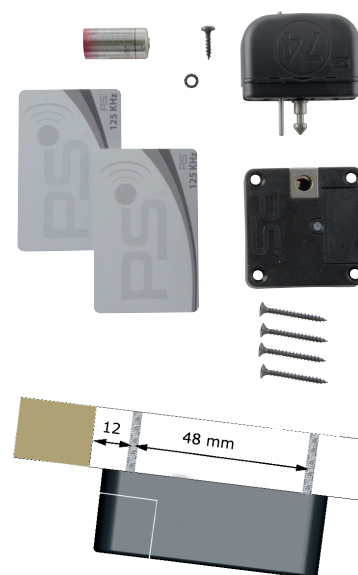

Skica pokazuje deo za zatvaranje sa bravicom

Artikl-br.	Izrada mm	Materijal	ME	Cena RSD	po
103 364 024	60 x 60 x 22	Plastika crna/čelik	GT	17.438,00	1 GT

Grupa proizvoda 300 385

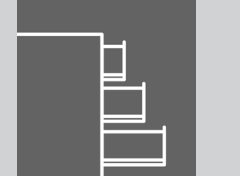

PS

SOLIDO elektronska brava



- "nevidljiva" bravica za nameštaj.
- 2 otvora za bravljenje.
- jednostavna montaža sa vijcima
- brava se zaključava automatski nakon 3 sekunde
- jednostavno programiranje bez PC-a
- baterija podržava do 25.000 otvaranja
- pristup za max.50 ključeva po bravi
- bez vidljivih antena spolja
- za materijale drvo ili staklo (u vezi sa Solido kompletom za montažu stakla) do debljine 25 mm
- 3 slota za direktno povezivanje (opciono) iz ravne eksterne antene, produžni kabl i/ili pretvarač.
- pogodna za klizna vrata, male fioke, preklope ili okretna vrata
- zajedno sa postojećim RFID-sistemom
- bez kabla/ potreban električar za montažu
- puno dodatnih specijalnih funkcija, dostupno na upit



Izrada: RFID

Artikl-br.	Izrada mm	Materijal	ME	Cena RSD	po
103 364 023	60 x 60 x 22	Plastika crna/čelik	kom	13.026,00	1 kom

Grupa proizvoda 300 385

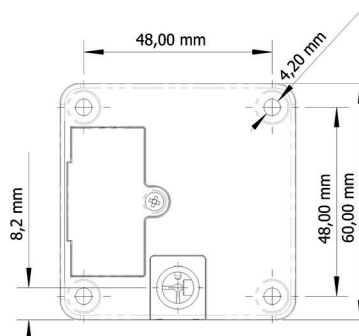
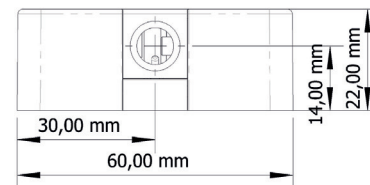

PS

SOLIDO kartica za programiranje



- Solido
- kartica za programiranje sa štampanim tekstom služi za učitavanje novih ključeva sa čipom ili ključ-kartica
- osnovna funkcija

Napomena:

samo jedna programska kartica može da se memoriše po bravi.

Artikl-br.	Izrada	ME	Cena RSD	po
103 364 027	format kreditne kartice	kom	1.025,00	1 kom

Grupa proizvoda 300 385



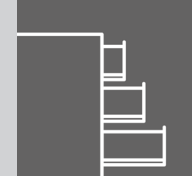

PS



SOLIDO ključ-kartica

- Solido otisak
- RFID transponder na frekvenciji 125 kHz

Artikl-br.	Izrada	ME	Cena RSD	po
103 364 034	format kreditne kartice	kom	875,00	1 kom

Grupa proizvoda 300 385



PS

SOLIDO ključ sa čipom

- RFID transponder na frekvenciji 125 kHz

Artikl-br.	ø mm	Materijal	ME	Cena RSD	po
103 364 032	36	plastika crna	kom	844,00	1 kom

Grupa proizvoda 300 385



PS

SOLIDO set za montažu na staklu

- montaža brava na staklenim frontovima

Napomena:

najpre poprsati staklene površine vodom, zatim postaviti foliju. Vodu ispod folije zatim treba istisnuti pomoću kartice za programiranje. To omogućava montažu bez mehurića.

Obim isporuke:

- 1 pločica za bravu
- 1 pločica za standardni prihvatnik
- crne folije
- vijci i 2 površine na koje se nanosi folija

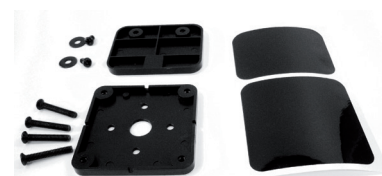

Artikl-br.	Materijal	ME	Cena RSD	po
103 364 038	plastika	kom	1.400,00	1 kom

Grupa proizvoda 300 385

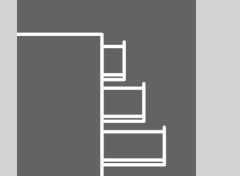

PS

SOLIDO Frontalno zaključavanje

- sa prelomnom tačkom (oko 70 kg)
- element za zatvaranje sa dva magneta

Artikl-br.	Materijal	ME	Cena RSD	po
103 364 015	Plastika crna/čelik	kom	1.581,00	1 kom

Grupa proizvoda 300 385



PS

SOLIDO ravna spoljna antena - priključak za bravu

- Ova antena je vidljiva zbog korišćenja spolja.
- Oblast primene: brava na zadnjoj strani fioke ili iza metalne površine
- Dužina kabla za priključivanje 1500 mm.

Artikl-br.	Izrada mm	Dužina priključnog kabla mm	Materijal	ME	Cena RSD	po
103 364 019	32,4 x 32,4 x 7	1500	plastika	kom	1.885,00	1 kom

Grupa proizvoda 300 385



PS

SOLIDO konvertor

- Utikač za priključnu ploču

Napomena:
može da se priključi najviše 5 brava po konvertoru.

Artikl-br.	Napon V	Dužina priključnog kabla mm	ME	Cena RSD	po
103 364 047	3 DC	1500	kom	3.213,00	1 kom

Grupa proizvoda 300 385



PS

SOLIDO produžni kabl

- Napon napajanja između dve brave

Napomena:
može da se priključi najviše 5 brava po konvertoru.

Artikl-br.	Dužina mm	ME	Cena RSD	po
103 364 046	1500	kom	810,00	1 kom

Grupa proizvoda 300 385



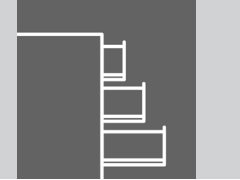

PS

Elektronski sistem zaključavanja nameštaja FLIN

FLIN brava se gloda u bočne zidove i povezuje na SOLO bravu ili direktno na spoljni napon pomoću samolepljivog kabla. Može se koristiti na rotirajućim vratima, kao i na fiokama. Kada se koristi na fiokama, dovoljan je bočni zazor od 1,5 mm.

- podesivi deo za zaključavanje
- mali, robusni motor
- brušeni od bočnih zidova od 16 mm

Oprez: Ako koristite FLIN SECONDARI u kombinaciji sa SOLO bravom na baterije, ona će ostati otvorena u slučaju alarma niske baterije.

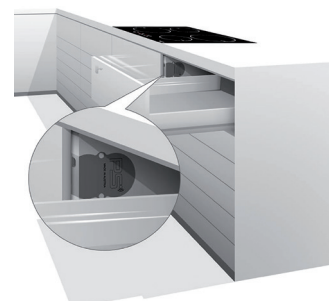

PS

FLIN SECONDARI elektronska brava

Izrada: privatno područje
Izrada: 50,5 x 35,65 x 11

Artikl-br.	Materijal	Površinska obrada	ME	Cena RSD	po
103 364 011	plastika	bela	kom	10.602,00	1 kom

Grupa proizvoda 300 385



PS

FLIN deo za zaključavanje

Artikl-br.	Materijal	ME	Cena RSD	po
103 364 012	nerđajući čelik	kom	1.093,00	1 kom

Grupa proizvoda 300 385



PS

FLIN distributer

Izrada: 9 slotova
Dužina: 64 x 16 mm

Artikl-br.	Materijal	ME	Cena RSD	po
103 364 013	plastika	kom	3.842,00	1 kom

Grupa proizvoda 300 385

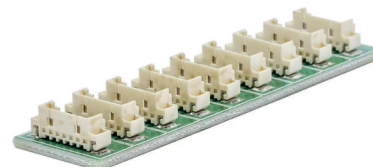

PS

FLIN odstojna ploča

Izrada: 61,3 x 48 x 5 mm

Artikl-br.	Materijal	Površinska obrada	ME	Cena RSD	po
103 364 014	plastika	crna	kom	772,00	1 kom

Grupa proizvoda 300 385

